

12.ローラーバンド

配管の伸縮対応支持金具

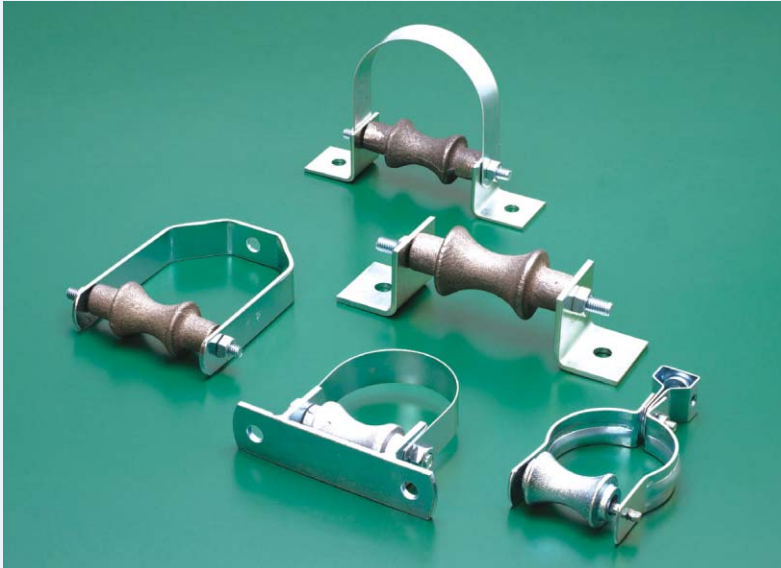

■用途

- ・蒸気管などの伸縮配管をローラー機構で支持することにより、スムーズな配管伸縮を行い配管にかかる熱応力を減少させます。

オプションマーク説明

材質	ユニクロ (U)	ドブメッキ (Z)	ステンレス (S)
型番	UB	Z-UB	S-UB

カタログ上の材質の種類を表示しています。
U:ユニクロメッキ、Z:ドブメッキ、S:ステンレス304
型番表示:型番の頭にZ(ドブメッキ)・S(ステンレス)と表記します。
材質に×印がある製品はご用意していません。

※ …… 納期確認をしてください。

⚠ …… 注意項目を記載しています。

RBNHT 吊式ローラーバンド タン付

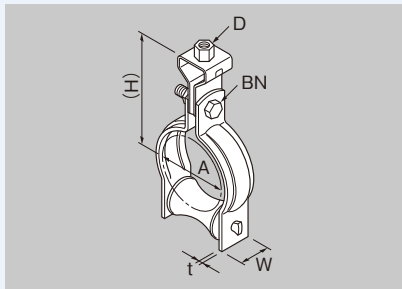

- 本製品は蒸気配管などの伸縮が予想される配管にご使用ください。
- (H)は参考寸法です。
- ローラーの玉(15A~25A)はスチール製です。
- ローラーの玉(32A~150A)は鋳物製です。
- SUS製の御注文の場合も、ローラーの玉は15A~25Aはスチール製、32A~150Aは鋳物製になります。(SUS製ローラーの製作は可能です。ご相談ください。)

材質	ユニクロ(U)	ドブメック(Z)	ステンレス(S)
型番	RBNHT	Z-RBNHT	S-RBNHT

型番	呼び径 A	適合管径	(H)	幅 W	厚み t			吊りボルト D	締付 BN	入数	納期確認		
					U	Z	S				U	Z	S
RBNHT20	15~20	~ 27.2	70	25	1.6	1.6	2.0	W3/8	M6×20	100	※	※	
RBNHT25	25	~ 34.0	75							80	※	※	
RBNHT40	32~40	~ 48.6	90							50	※	※	
RBNHT50	50	~ 60.5	93	32	2.6	2.6	3.0	M8×25	40	※	※		
RBNHT65	65	~ 76.3	107						20	※	※		
RBNHT80	80	~ 89.1	110						15	※	※		
RBNHT100	100	~114.3	128	38	3.0	3.0	W1/2	M10×35	12	※	※		
RBNHT125	125	~139.8	165						20	※	※		
RBNHT150	150	~165.2	187						10	※	※		

配管施工例

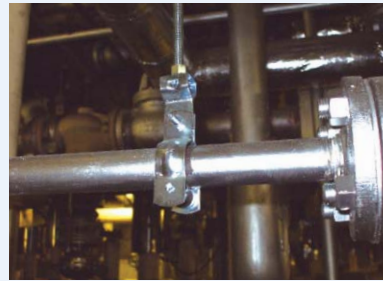

RBNHK 吊式角型ローラーバンド

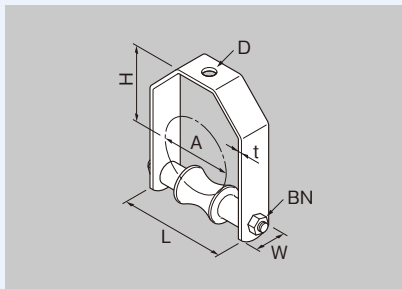

- 本製品は蒸気配管などの伸縮が予想される配管にご使用ください。
- ローラーの玉は全て鋳物製です。
- SUS製の御注文の場合もローラーは鋳物になります。(SUS製ローラーの製作は可能です。ご相談ください。)

材質	ユニクロ(U)	ドブメック(Z)	ステンレス(S)
型番	RBNHK	Z-RBNHK	S-RBNHK

型番	呼び径 A	適合管径	L	H	幅 W	厚み t			D	締付 BN		入数	納期確認		
						U	Z	S		U	S		U	Z	S
RBNHK20	20	27.2	76	66	25	3.0	3.0	10	W5/16	M8	100	※	※		
RBNHK25	25	34.0	82	70							80	※	※		
RBNHK32	32	42.7	82	74							60	※	※		
RBNHK40	40	48.6	89	81	38	4.5	4.5	12	W3/8	M10	50	※	※		
RBNHK50	50	60.5	96	80							40	※	※		
RBNHK65	65	76.3	126	85							30	※	※		
RBNHK80	80	89.1	132	113	50	6.0	6.0	14	W1/2	M12	20	※	※		
RBNHK100	100	114.3	165	123							15	※	※		
RBNHK125	125	139.8	204	145							10	※	※		
RBNHK150	150	165.2	238	172	20	6.0	6.0	20	W5/8	M16	5	※	※		
RBNHK200	200	216.3	284	187							1	※	※		
RBNHK250	250	267.4	309	266							1	※	※		
RBNHK300	300	318.5	383	331					W3/4	W3/4	1	※	※		

RK ローラー金物 ワッパー付

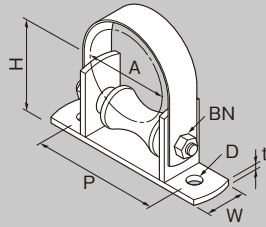

- 本製品は蒸気配管などの伸縮が予想される配管にご使用ください。
- ローラーの玉はすべて鋳物製です。

材質	ユニクロ(U)	ドブメッキ(Z)	ステンレス(S)
型番	RK	Z-RK	S-RK

型番	呼び径 A	適合管径	H	幅 W	板厚 t			P	D	締付 BN	入数	納期確認	
					U	Z	S					U	Z
RK25W	20	27.2	49	25	4.5	4.5		75	9	M8	60	U	※
	25	34.0	53										
RK40W	32	42.7	65	32	4.5	4.5		95		W3/8	40		※
	40	48.6	68										
RK50W	50	60.5	71					105	11		20		※
RK65W	65	76.3	92					125			15		※
RK80W	80	89.1	98					140		W1/2	12		※
RK100W	100	114.3	112	38	6.0	6.0		175	14		10		※
RK125W	125	139.8	138					200					
RK150W	150	165.2	150					240					

RBNP 置きローラーバンド

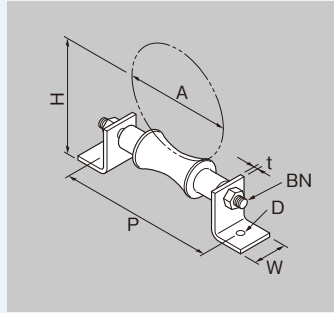

- 本製品は蒸気配管などの伸縮が予想される配管にご使用ください。
- ローラーの玉はすべて鋳物製です。
- SUS製の御注文の場合もローラーは鋳物になります。(SUS製ローラーの製作は可能です。ご相談ください。)

材質	ユニクロ(U)	ドブメッキ(Z)	ステンレス(S)
型番	RBNP	Z-RBNP	S-RBNP

型番	呼び径 A	適合管径	P	H	幅 W	板厚 t			D	締付 BN		入数	納期確認		
						U	Z	S		U	S		U	Z	S
RBNP20	20	27.2	110	46	32	3.0	3.0	3.0	9	W5/16	M8	100		※	※
RBNP25	25	34.0	115	49											
RBNP32	32	42.7	120	52	38	3.0	3.0	3.0	10	W5/16	M8	90		※	※
RBNP40	40	48.6	132	58											
RBNP50	50	60.5	137	64								50		※	※
RBNP65	65	76.3	148	82								30		※	※
RBNP80	80	89.1	160	87		4.5	4.5	4.0		W3/8	M10	25		※	※
RBNP100	100	114.3	193	100	50	6.0	6.0	6.0	11	W1/2	M12	20		※	※
RBNP125	125	139.8	220	133											
RBNP150	150	165.2	250	142								10		※	※
RBNP200	200	216.3	311	177	65	6.0	6.0	6.0	14	W5/8	M16	-		※	※
RBNP250	250	267.4	361	211											
RBNP300	300	318.5	455	244	75	6.0	6.0	6.0	14	W5/8	M16	-		※	※
RBNP350	350	355.6	480	289											
RBNP400	400	406.4	521	323	90	9.0	9.0	9.0	18	W3/4	M20	-		※	※
RBNP450	450	457.2	580	344											

スリリーパー
吊ハンダ
立バンド
立バンド
空留管用金具
吊下金具
チェンネル
U字金具
サドルバンド
樹脂バンド
床バンド
ヘルパ
ローラーバンド
防振リース
消火設備
ホイール
ポルト
ファン
インター
スリリーパー
関連部材
ジャック

ローラーバンド

RBNP 置式ローラーバンド保護カバー付

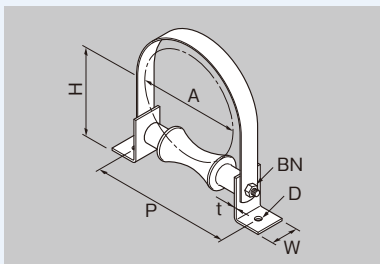

- 本製品は蒸気配管などの伸縮が予想される配管にご使用ください。
- ローラーの玉はすべて鋳物製です。
- SUS製の御注文の場合もローラーは鋳物になります。(SUS製ローラーの製作は可能です。ご相談ください。)

材質	ユニクロ(U)	ドブメッキ(Z)	ステンレス(S)
型番	RBNP	Z-RBNP	S-RBNP

型番	呼び径 A	適合 管径	P	H	幅 W	板厚 t			D	締付 BN		入数	納期確認		
						U	Z	S		U	S		U	Z	S
RBNP20C	20	27.2	110	46							100		*	*	
RBNP25C	25	34.0	115	49				9			80		*	*	
RBNP32C	32	42.7	120	52				10	W5/16	M8	70		*	*	
RBNP40C	40	48.6	132	58	3.0	3.0	3.0				60		*	*	
RBNP50C	50	60.5	137	64							40		*	*	
RBNP65C	65	76.3	148	82							30		*	*	
RBNP80C	80	89.1	160	87							25		*	*	
RBNP100C	100	114.3	193	100	50						15		*	*	
RBNP125C	125	139.8	220	133							13		*	*	
RBNP150C	150	165.2	250	142							—		*	*	
RBNP200C	200	216.3	311	177	65						—		*	*	
RBNP250C	250	267.4	361	211							—	*	*	*	
RBNP300C	300	318.5	455	244	75						—	*	*	*	
RBNP350C	350	355.6	480	289							—	*	*	*	
RBNP400C	400	406.4	521	323	90						—	*	*	*	
RBNP450C	450	457.2	580	344							—	*	*	*	

- スリール
- 吊バンド
- 立バンド
- 及片取型
- 空欄調整
- 振止め金具
- クランプ
- 吊下げ具
- チャック
- チェンネル
- U字金具
- サドルバンド
- 樹脂バンド
- 床バンド
- 集合用金具
- ヘルバンド
- ローラーバンド
- 防振シート
- 消火設備
- ホッパ
- シールド
- ボルトシート
- ファンカー
- インサート
- スリール
- パイプ
- 関連部材
- シヤバ製品